

16歳以下 男子シングルス<本戦>

フィードインコンソレーション

3R 2R 1R

メ イ ン ド ロ ー

1R SF F

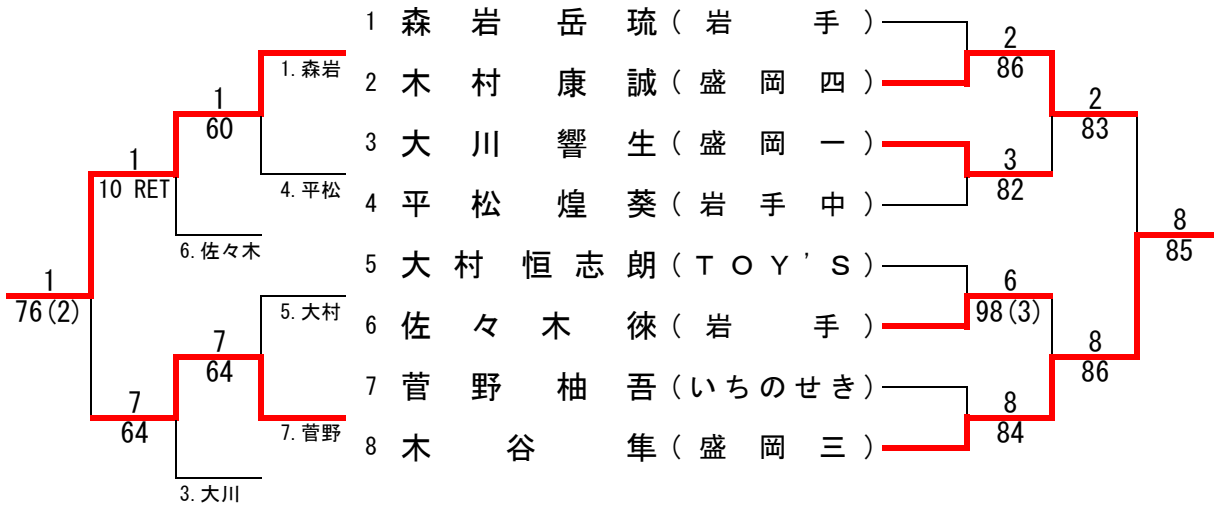

推薦順位決定戦 <5位・6位>

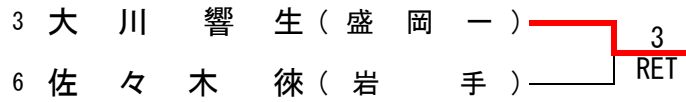

推薦順位決定戦 <7位・8位>

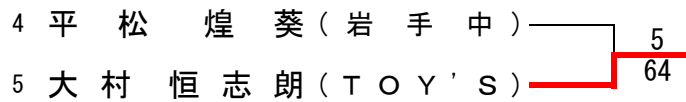

16歳以下 男子シングルス<予選>

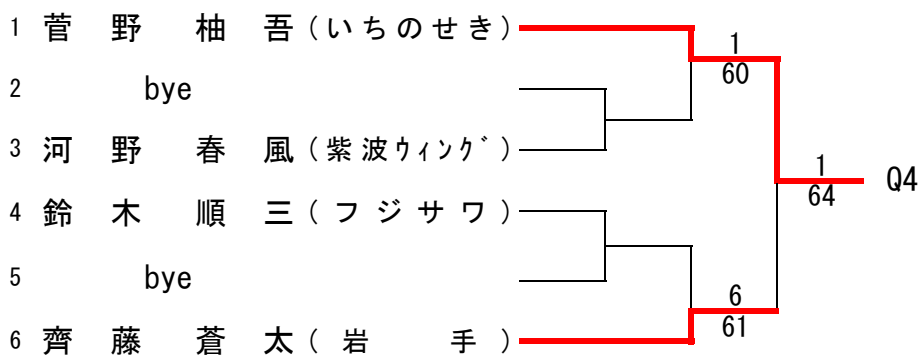
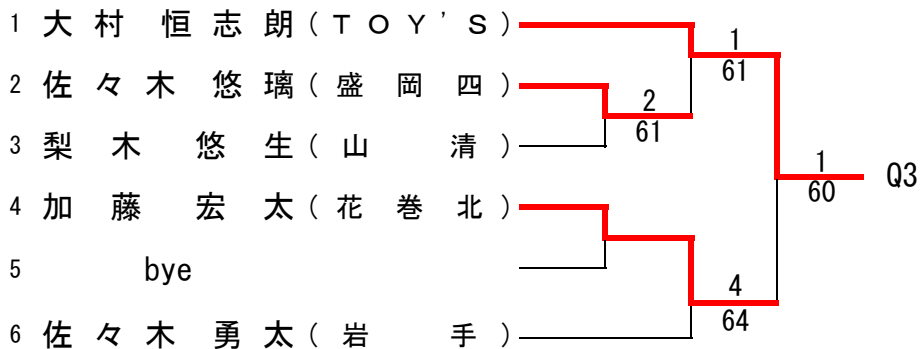
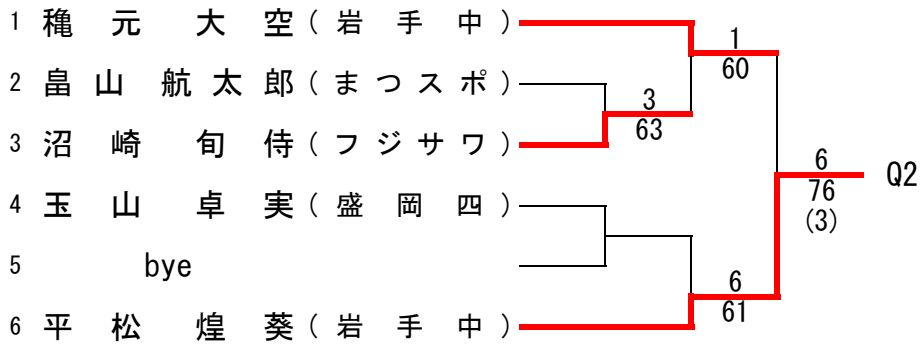
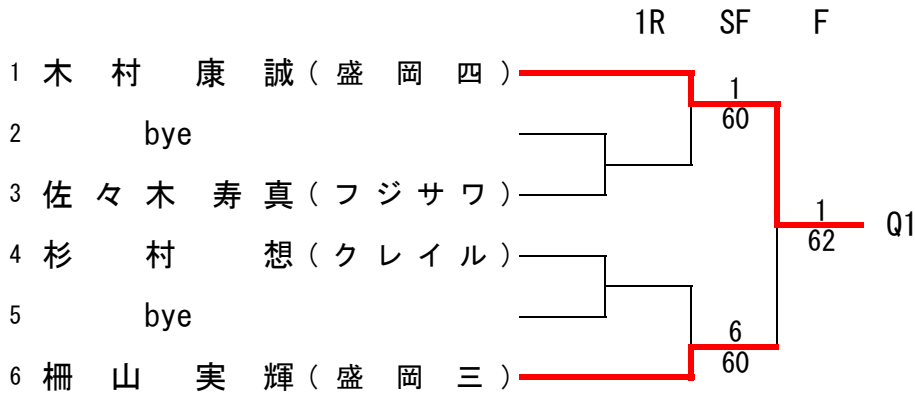

16歳以下 女子シングルス<本戦>

フィードインコンソレーション
3R 2R 1R

メ イ ン ド ロ ー
1R SF F

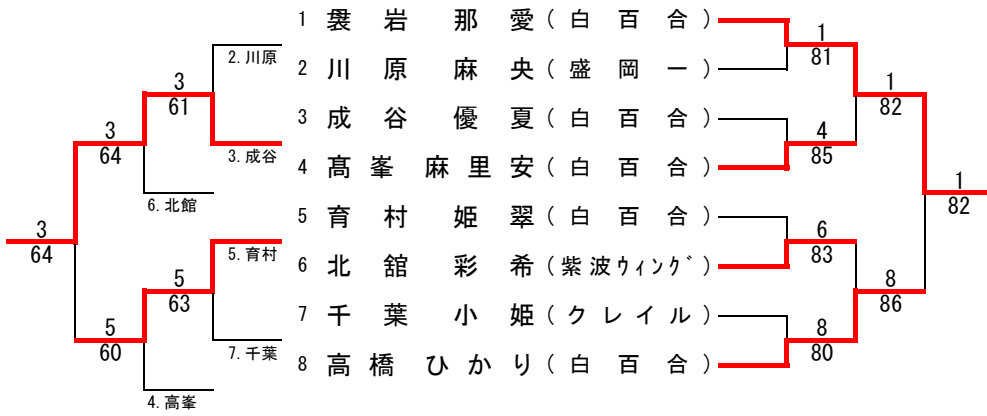

推薦順位決定戦 <5位・6位>

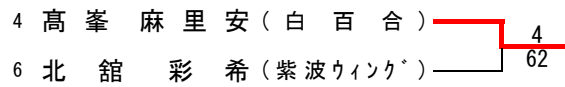

推薦順位決定戦 <7位・8位>

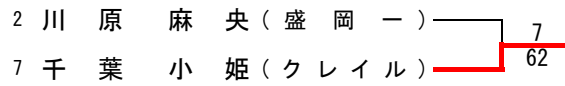

16歳以下 女子シングルス<予選>

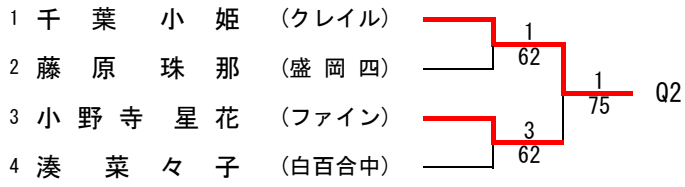
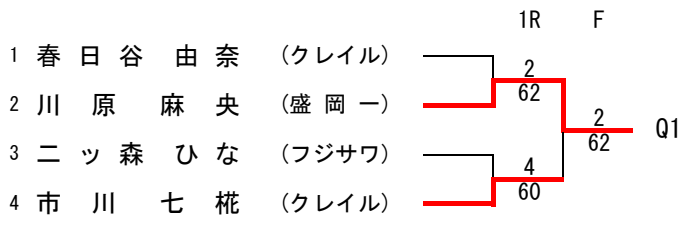

16歳以下 男子ダブルス<本戦>

		1R	SF	F
1	森 岩 岳 琉 (岩 手)			
	佐々木 徠 (岩 手)	1		
2	柵 山 実 輝 (盛 岡 三)	60		
	加藤 宏 太 (花 巻 北)		1	
3	木 村 康 誠 (盛 岡 四)		85	
	平松 煌 葵 (岩 手 中)	3		
4	菅 野 柚 吾 (い ち の せ き)	62		
	杉 村 想 (ク レ イ ル)			1
5	齊 藤 蒼 太 (岩 手)			97
	佐々木 勇 太 (岩 手)	6		
6	大 川 響 生 (盛 岡 一)	w.o.		
	大村 恒 志 朗 (T O Y ' S)		6	
7	玉 山 卓 実 (盛 岡 四)		84	
	佐々木 悠 璃 (盛 岡 四)	8		
8	木 谷 隼 (盛 岡 三)			
	種 元 大 空 (岩 手 中)	61		

推薦順位決定戦 <2位・3位・4位>

3	木 村 康 誠 (盛 岡 四)		
	平松 煌 葵 (岩 手 中)	8	
8	木 谷 隼 (盛 岡 三)		84
	種 元 大 空 (岩 手 中)		6
			規定
6	大 川 響 生 (盛 岡 一)		
	大村 恒 志 朗 (T O Y ' S)		

16歳以下 女子ダブルス<本戦>

		1R	SF	F
1	高橋 ひかり (白 百 合)			
	成 谷 優 夏 (白 百 合)			
2	bye			
			1	
3	千 葉 小 姫 (ク レ イ ル)		83	
	市 川 七 栞 (ク レ イ ル)	3		
4	小 野 寺 星 花 (フ ァ イ ン)	64		
	川 原 麻 央 (盛 岡 一)			8
5	育 村 姫 翠 (白 百 合)			85
	藤 原 珠 那 (盛 岡 四)	6		
6	北 舘 彩 希 (紫 波 ウ ィ ン グ)	64		
	春 日 谷 由 奈 (ク レ イ ル)		8	
7	bye			
			83	
8	巖 岩 那 愛 (白 百 合)			
	高 峯 麻 里 安 (白 百 合)			

推薦順位決定戦 <2位・3位・4位>

3	千 葉 小 姫 (ク レ イ ル)		
	市 川 七 栞 (ク レ イ ル)	3	
6	北 舘 彩 希 (紫 波 ウ ィ ン グ)		83
	春 日 谷 由 奈 (ク レ イ ル)		1
			規定
1	高 橋 ひ かり (白 百 合)		
	成 谷 優 夏 (白 百 合)		

18歳以下 男子シングルス<本戦>

フィードインコンソレーション

5R 4R 3R 2R 1R

メ イ ン ド ロ ー

1R QF SF F

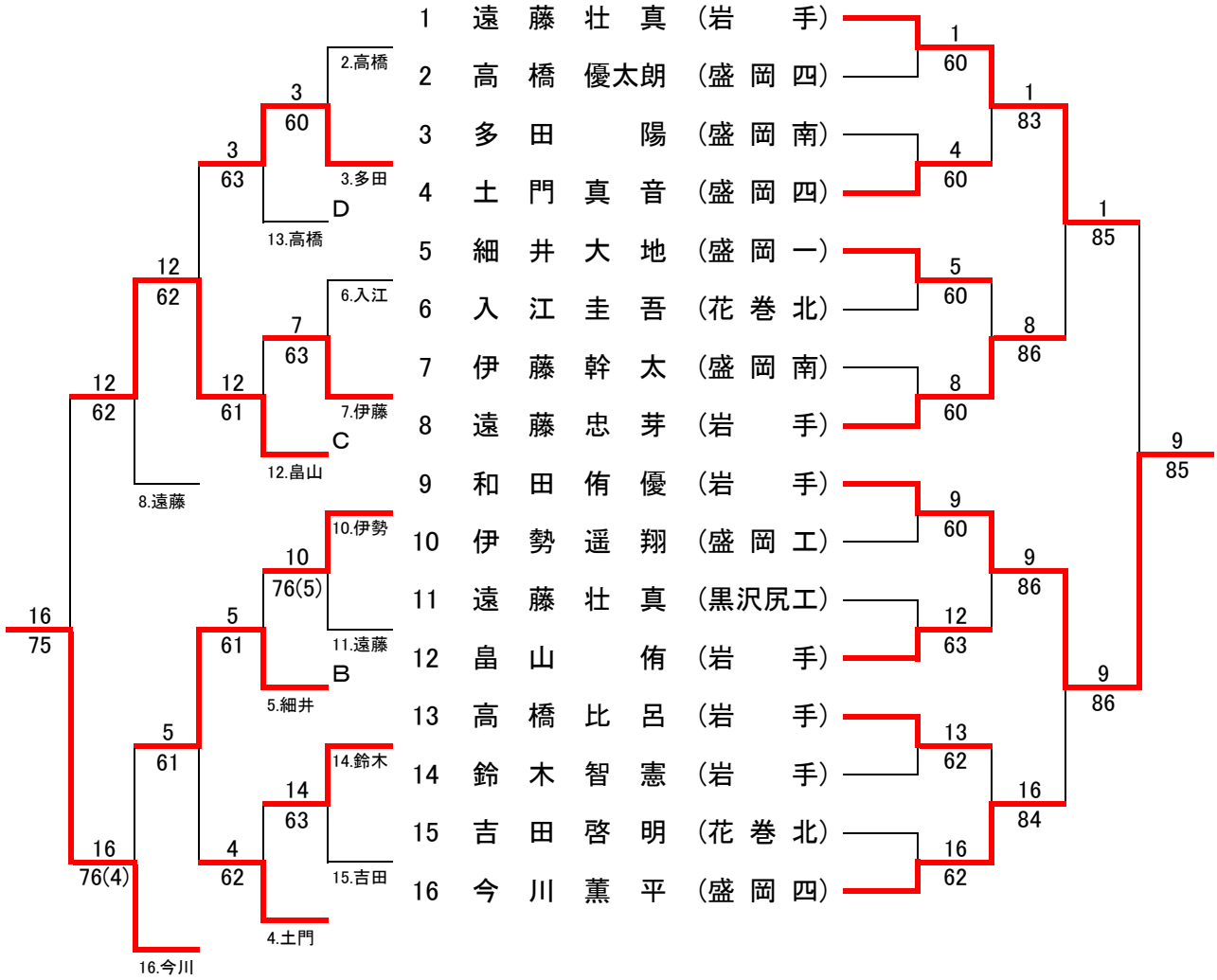

推薦順位決定戦 <5位・6位>

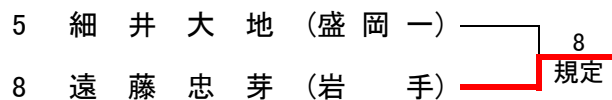

推薦順位決定戦 <7位・8位>

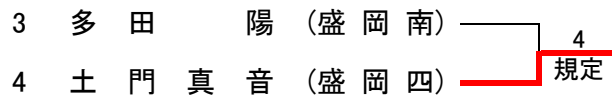

18歳以下男子シングルス<予選>

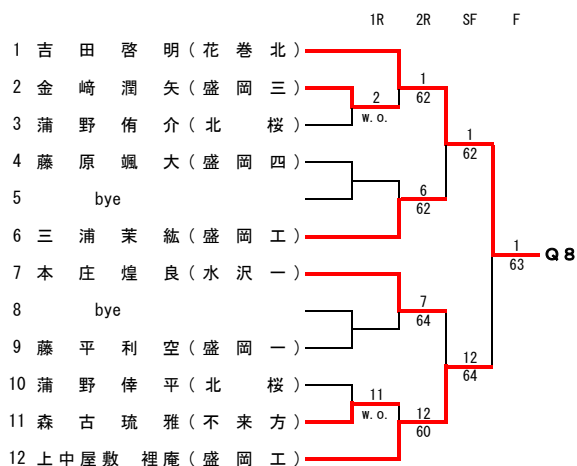
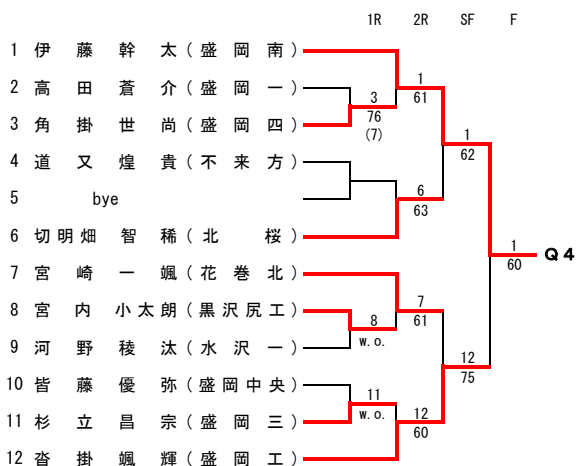
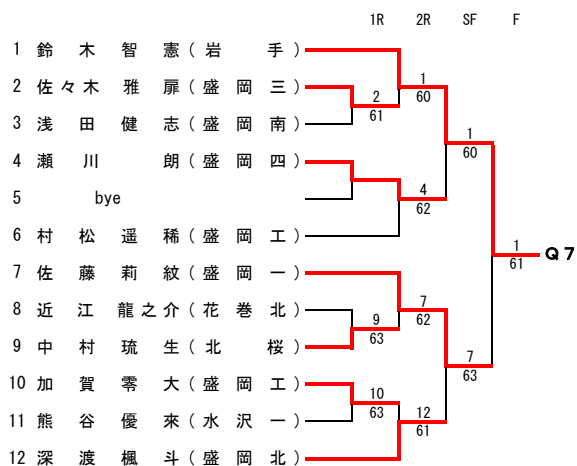
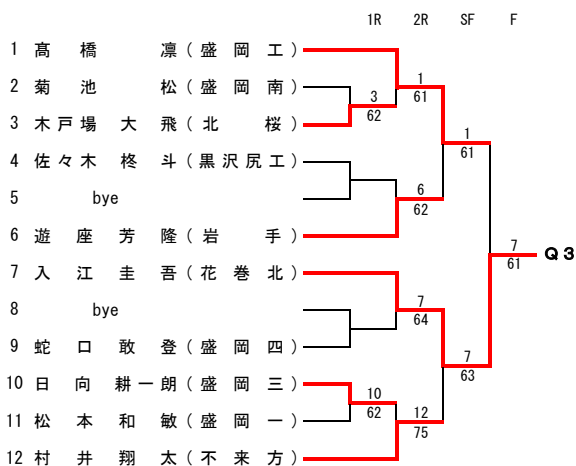
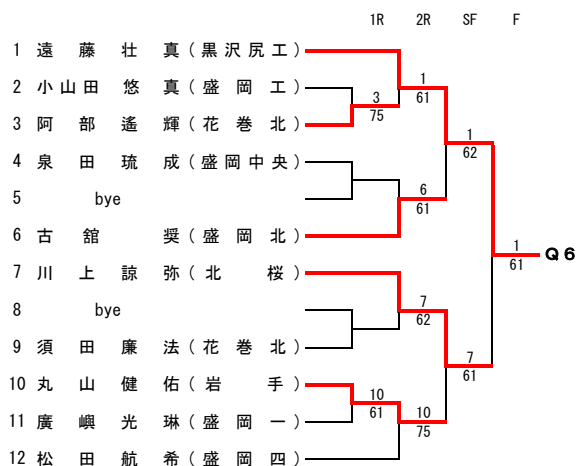
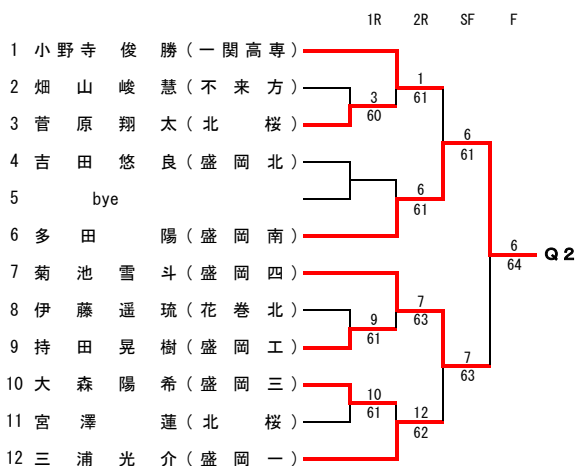
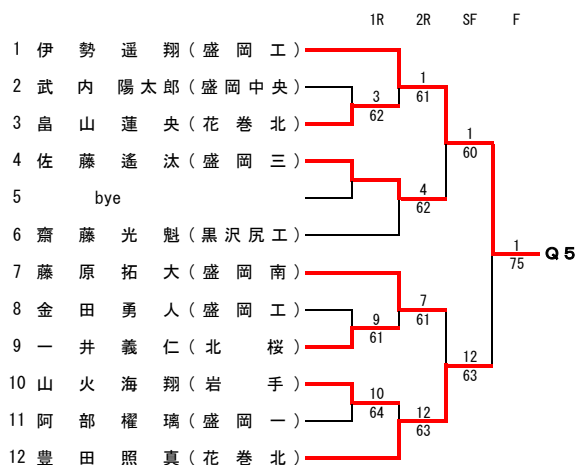
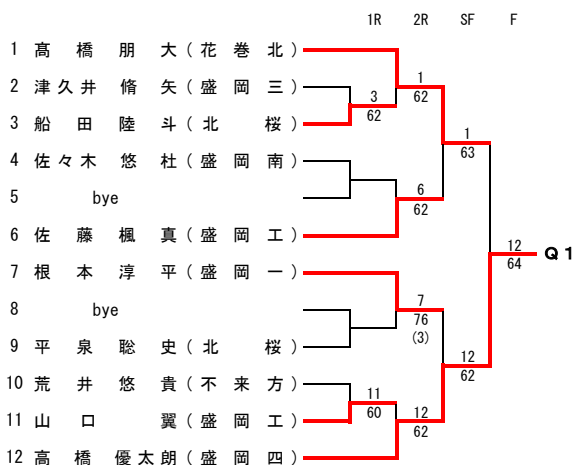

18歳以下 女子シングルス<本戦>

フィードインコンソレーション

4R 3R 2R 1R

メ イ ン ド ロ ー

1R QF SF F

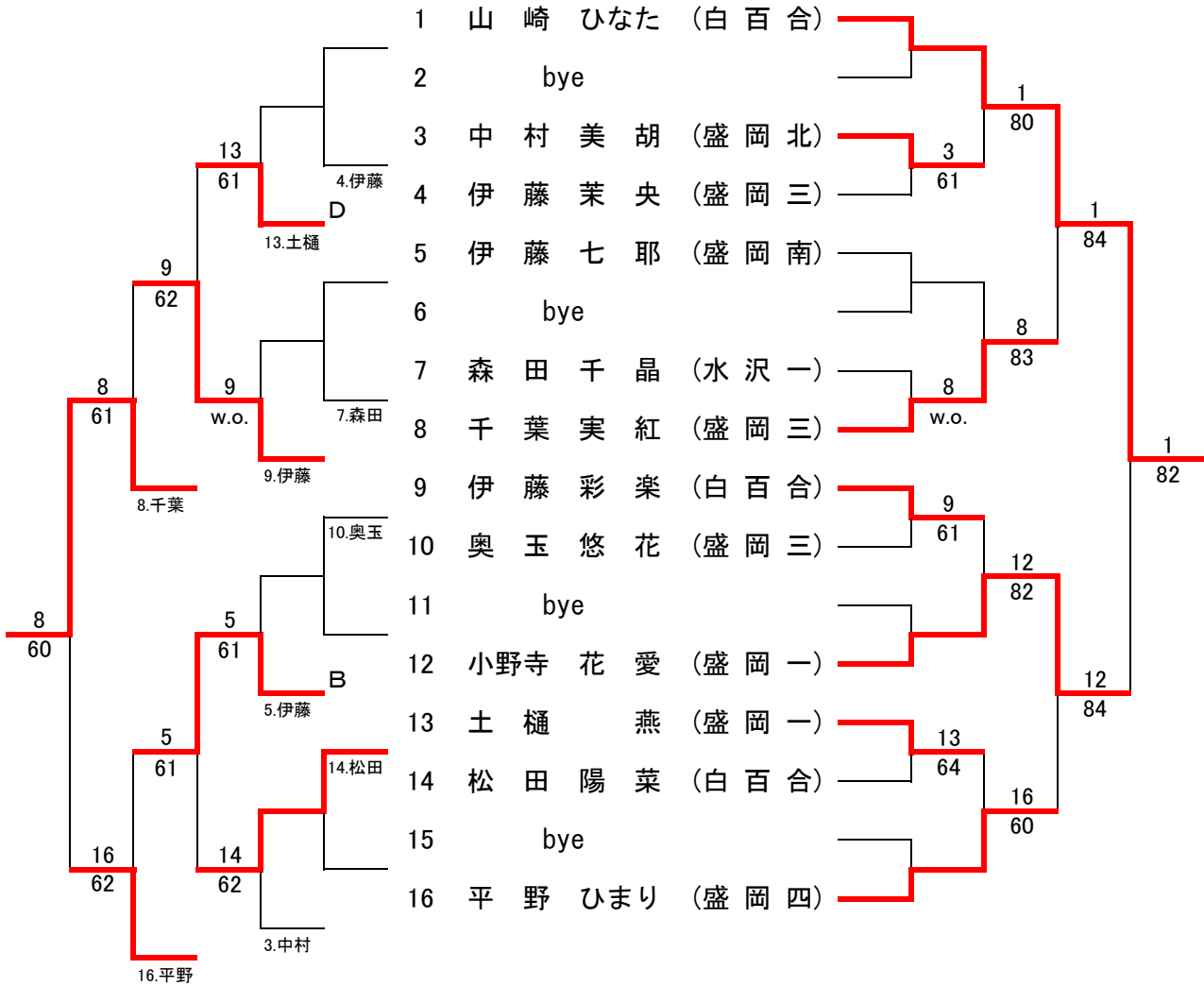

推薦順位決定戦 <5位・6位>

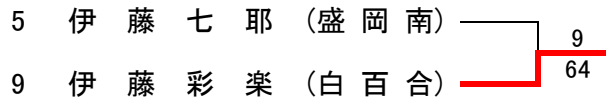

推薦順位決定戦 <7位・8位>

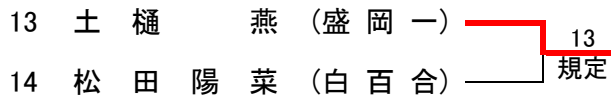

18歳以下女子シングルス<予選>

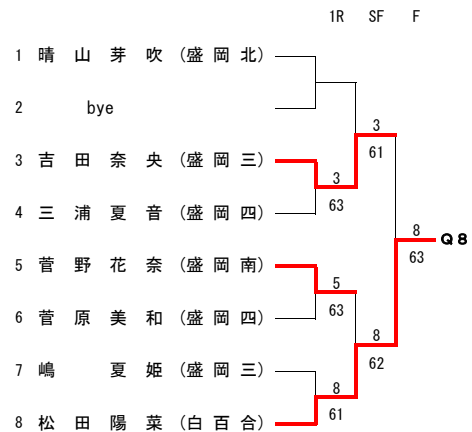
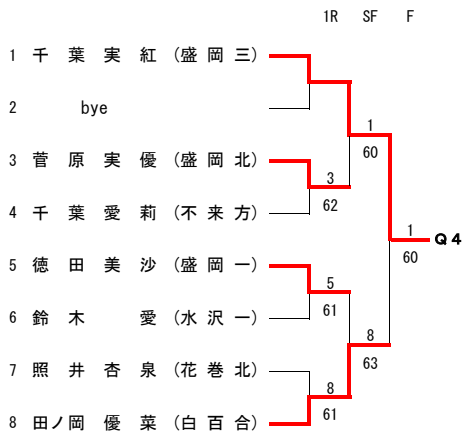
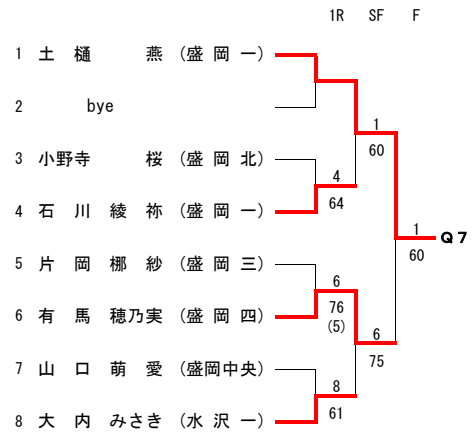
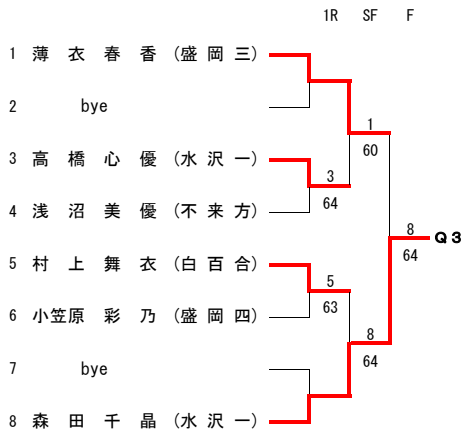
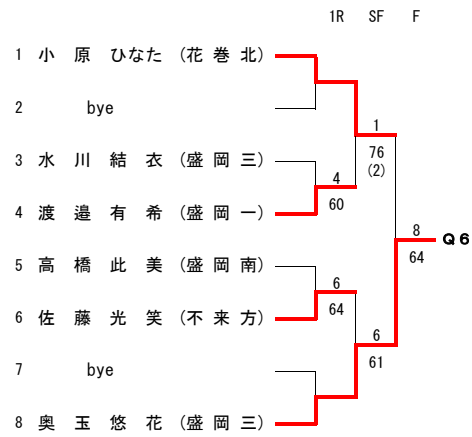
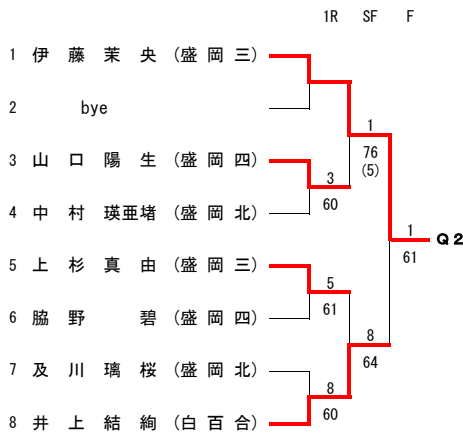
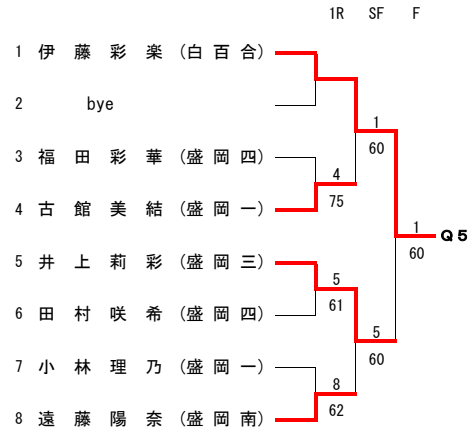
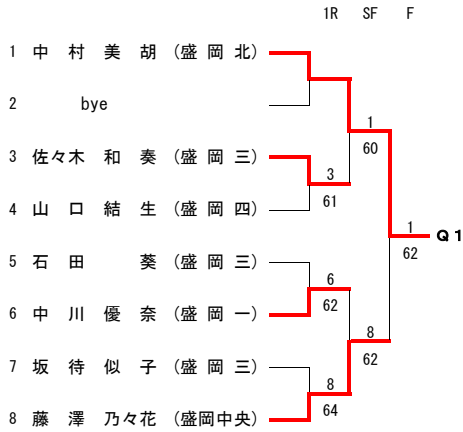

18歳以下男子ダブルス<本戦>

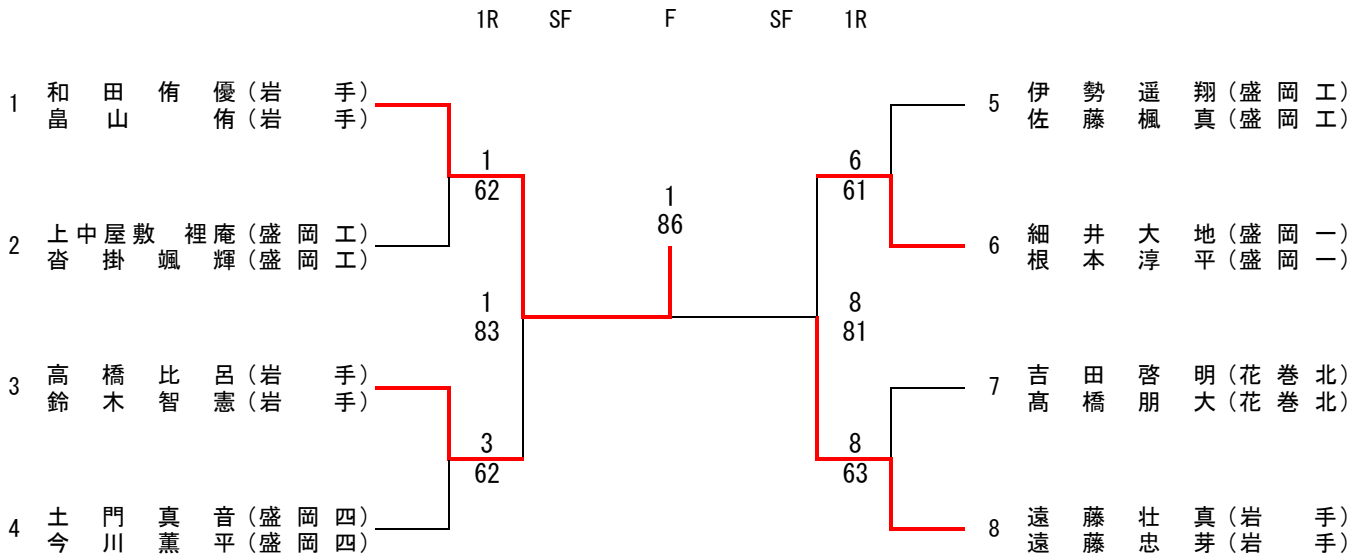

推薦順位決定戦 < 2位・3位・4位 >

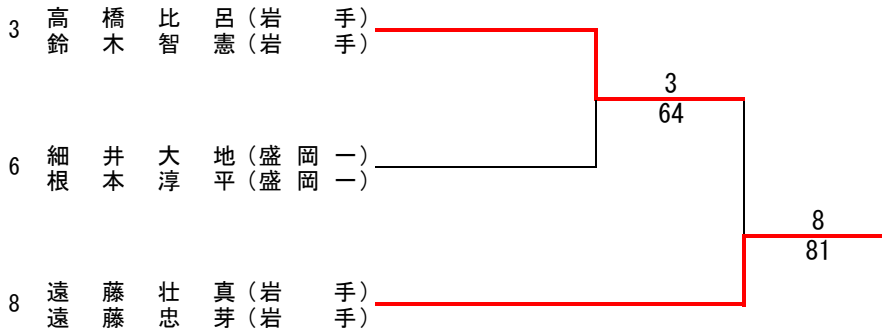

18歳以下男子ダブルス<予選>

	1R	2R	SF	F
1 上中屋 敦 裡庵 (盛岡工)				
1 沓掛 颯 輝 (盛岡工)		1		
2 鈴木 亮 太 (盛岡中央)		60		
2 武内 陽 太郎 (盛岡中央)		3		
3 角掛 世 尚 (盛岡四)		63	1	
3 廣嶼 光 琳 (盛岡一)		64		
4 宮崎 一 颯 (花巻北)				
4 近江 龍 之介 (花巻北)				
5 bye				
5 bye		6		
6 道又 煌 貴 (不来方)		62		
6 村井 翔 太 (不来方)			1	Q 1
7 深波 楓 斗 (盛岡北)			63	
7 古館 奨 (盛岡北)		7		
8 bye		62		
8 bye				
9 畠山 蓮 央 (花巻北)				
9 伊藤 遥 琉 (花巻北)				
10 菅原 翔 太 (北桜)		12		
10 宮澤 蓮 (北桜)		10	62	
11 加賀 零 大 (盛岡工)		63		
11 小山田 悠 真 (盛岡工)		12		
12 高橋 優 太郎 (盛岡四)		62		
12 藤原 颯 大 (盛岡四)				

	1R	2R	SF	F
1 伊勢 遥 翔 (盛岡工)				
1 佐藤 楓 真 (盛岡工)		1		
2 浅田 健 志 (盛岡南)		60		
2 菊池 松 (盛岡南)		2		
3 金崎 潤 矢 (盛岡三)		61	1	
3 杉立 昌 宗 (盛岡三)			60	
4 佐々木 柊 斗 (黒沢尻工)				
4 宮内 小 太郎 (黒沢尻工)				
5 bye				
5 bye		4		
6 阿部 遙 輝 (花巻北)		64		
6 須田 廉 法 (花巻北)			1	Q 3
7 瀬川 朗 (盛岡四)			63	
7 菊池 雪 斗 (盛岡四)		9		
8 bye		63		
8 bye				
9 三浦 光 介 (盛岡一)				
9 佐藤 莉 紋 (盛岡一)				
10 金田 勇 人 (盛岡工)		12		
10 山火 海 翔 (岩手)		10	64	
11 蒲野 倅 平 (北桜)		w. o.		
11 蒲野 侑 介 (北桜)		12		
12 遠藤 壮 真 (黒沢尻工)		63		
12 齋藤 光 魁 (黒沢尻工)				

	1R	2R	SF	F
1 土門 真 音 (盛岡四)				
1 今川 薫 平 (盛岡四)		1		
2 佐々木 雅 扉 (盛岡三)		61		
2 津久井 脩 矢 (盛岡三)		3		
3 吉田 悠 良 (盛岡北)		63	1	
3 森古 琉 雅 (不来方)		62		
4 切明 畑 智 稀 (北桜)				
4 川上 諒 弥 (北桜)				
5 bye				
5 bye		6		
6 豊田 照 真 (花巻北)		63		
6 入江 圭 吾 (花巻北)			1	Q 2
7 伊藤 幹 太 (盛岡南)			63	
7 多田 陽 (盛岡南)		7		
8 bye		60		
8 bye				
9 中村 琉 生 (北桜)				
9 一井 義 仁 (北桜)				
10 泉田 琉 成 (盛岡中央)		7		
10 皆藤 優 弥 (盛岡中央)		11	64	
11 松本 和 敏 (盛岡一)		w. o.		
11 阿部 權 璃 (盛岡一)		12		
12 持田 晃 樹 (盛岡工)		60		
12 高橋 凜 (盛岡工)				

	1R	2R	SF	F
1 吉田 啓 明 (花巻北)				
1 高橋 朋 大 (花巻北)		1		
2 河野 稜 汰 (水沢一)		61		
2 熊谷 優 来 (水沢一)		3		
3 藤平 利 空 (盛岡一)		w. o.	1	
3 高田 蒼 介 (盛岡一)			63	
4 木戸場 大 飛 (北桜)				
4 平泉 聡 史 (北桜)				
5 bye				
5 bye		6		
6 大森 陽 希 (盛岡三)		63		
6 日向 耕 一 朗 (盛岡三)			1	Q 4
7 松田 航 希 (盛岡四)			75	
7 蛇口 敢 登 (盛岡四)		9		
8 bye		63		
8 bye				
9 遊座 芳 隆 (岩手)				
9 丸山 健 佑 (岩手)				
10 藤原 拓 大 (盛岡南)		9		
10 佐々木 悠 杜 (盛岡南)		10	63	
11 荒井 悠 貴 (不来方)		61		
11 畑山 峻 慧 (不来方)		12		
12 村松 遥 稀 (盛岡工)		61		
12 三浦 茉 紘 (盛岡工)				

18歳以下女子ダブルス<本戦>

1R SF F SF 1R

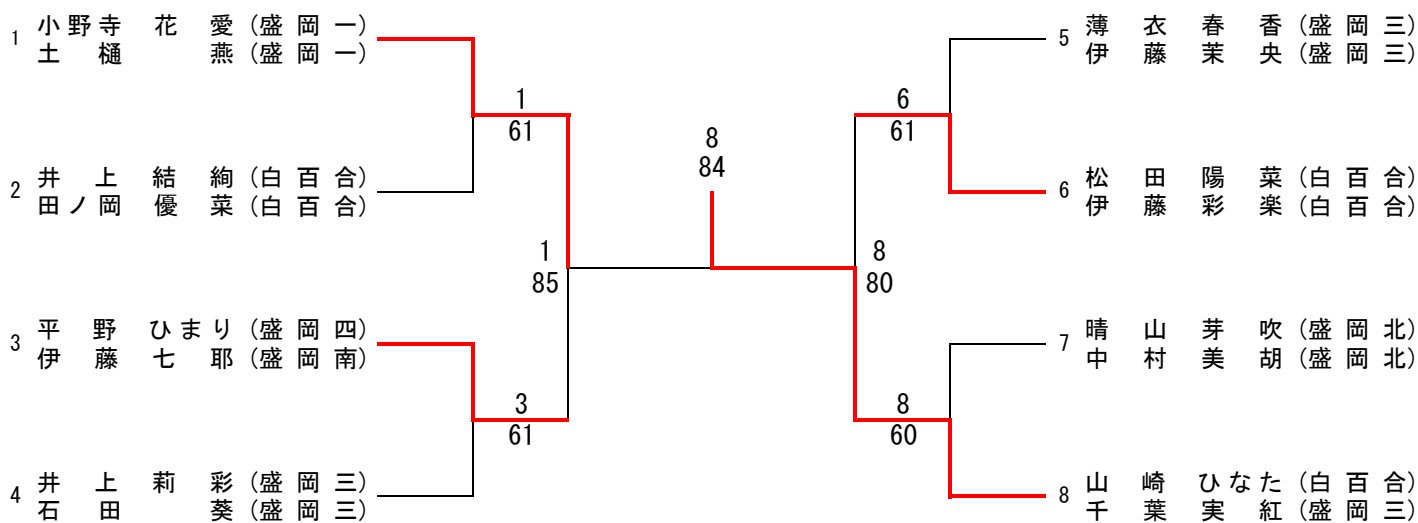

推薦順位決定戦 <2位・3位・4位>

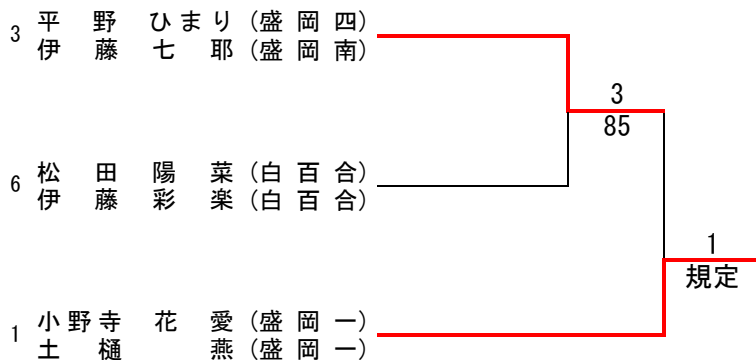

18歳以下女子ダブルス<予選>

